

NÁVOD

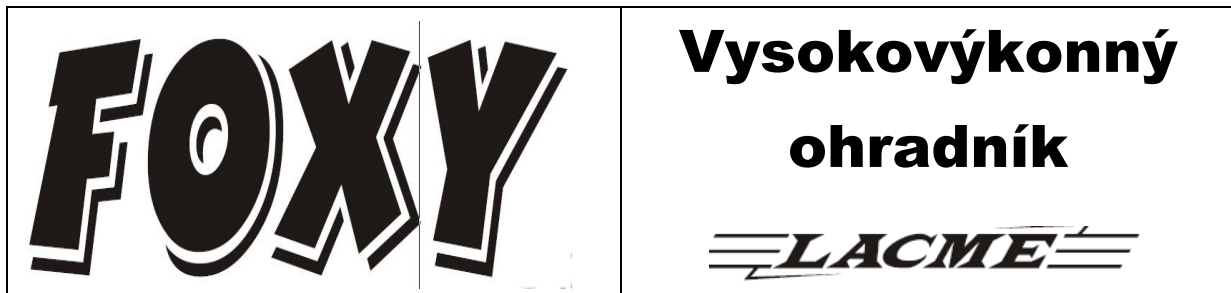

JEDNODUCHÝ, ÚČINNÝ, BEZPEČNÝ!

Ohradník je navržen pro kontrolu nad tvrdohlavými psy. Je koncipován pro zahánění zvířat, která se pokouší utéct.

Obsah:

1	Rozplánování plochy, která má být ohrazena	5	Nainstalování zemních tyčí
2	Výběr doplňků	6	Spoje ohradníku
3	Výška drátu nebo pásky	7	Vytvoření průchodu
4	Přípevnění jednotky	8	Značky
		9	Instalace

Princip je jednoduchý (obr. 2)

- Zdroj impulzů - jednotka** která dodává elektrické impulzy.
-
- Drát** a vhodné izolátory pro přenášení elektrických impulzů.

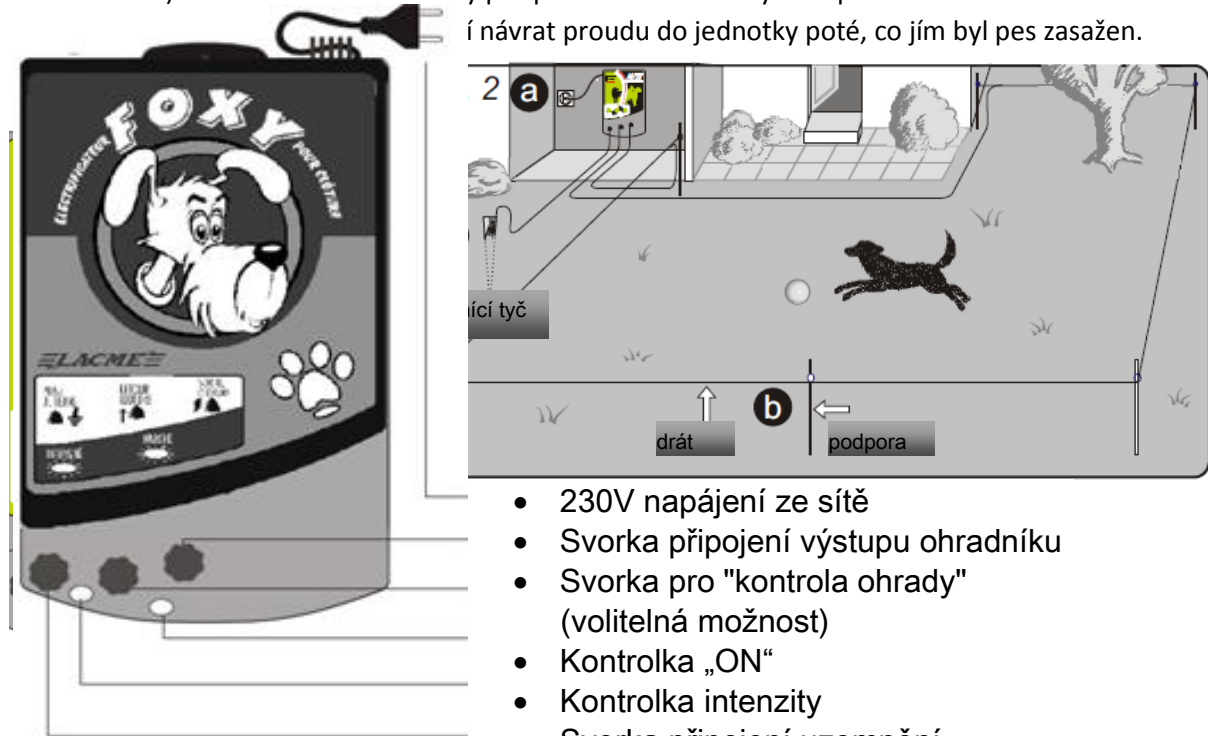

Jak nainstalovat zdroj impulzů

1) Naplánovat oblast, která má být ohrazena

1 **Make a plan of the area to be fenced**

Je možno mnoho různých typů instalace, v závislosti na vašich požadavcích a na vaší zahradě.
Zde jsou dva typy rozložení (obr. 3 - 4)
Obr. 3 Zahradní prostor pro psa.
Přístup přes branku. Viz. také (obr. 14) branka.

Fig. 3

Fig. 4
Zeleninový záhon
POND
START

CENTRALE
Earth/ground rod
Fence

WIRE OR TAPE

FISOL
SUPER INSULATED WIRE TO BE BURIED

POSTS

Obr. 4 Prostor pro psa s ochranou vstupu, zeleninový záhon, rybník, květinové záhony atd.

2) Výběr doplňků

VODIČ: DRÁT nebo PÁSKA?

Páska je viditelnější, takže zvířata mohou automaticky ohradník rozpoznat. Může být použita kolem obvodu zahrady.

Drát je tenčí a jeho zelená barva je mnohem nenápadnější a perfektně se prolíná s upravenými částmi nebo květinovými záhony.

PODPORA: je třeba *izolovat drát (drát / pásku)*

od země. Pro vytvoření vašeho **nového ohradníku** použijte buď PFV izolační sloupky (sklolaminátové sloupky), k nimž by měl být upevněn jeden nebo více **nastavitelných drátěných / páskových podpěr (podpůrná svorka)**, nebo sloupky s již integrovanou izolací, jako je např. Kipost.

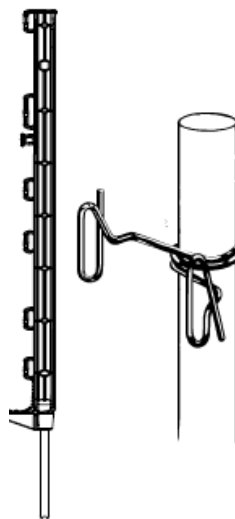

Kolik sloupků?: 100 m ohrady = 12 až 20 sloupků

Obr. 5

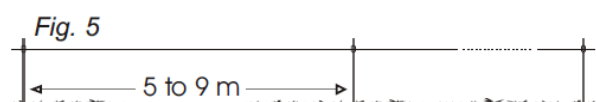

Obr. 5 : Vzdálenost mezi sloupky podle země nebo drátu

5 až 9m

3) Výška drátu nebo pásky

VÝŠKA DRÁTU / PÁSKY Přizpůsobte umístění drátu / pásky velikosti vašeho mazlíčka. Drát / páska by měla být ve výšce prsou zvířete.

Fig. 6

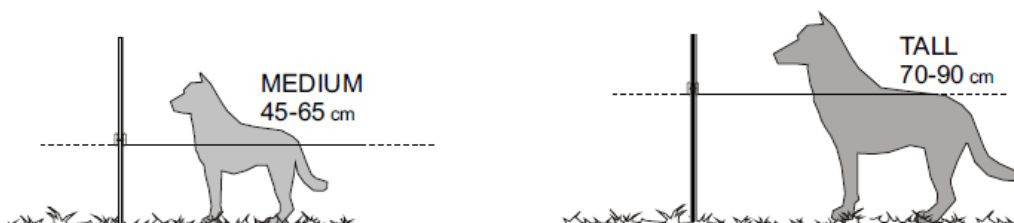

Střední výška

Vysoký

Tip: Pokud z estetických důvodů chcete decentní ohradu, můžete po zhruba desetidenním výcviku snížit drát do výšky přibližně 30 cm od země. Měli byste však nadále kontrolovat, zda váš mazlíček tuto výšku respektuje. Pokud chcete váš pozemek ochránit od nevídané zvířecí návštěvy, nainstalujte drát / pásku v několika vhodných výškách (obr. 7).

Fig. 7

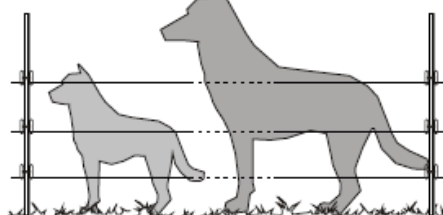

4) Umístění jednotky

Připevněte jednotku na stěnu tak, aby byla chráněna před deštěm, v blízkosti 230 V zásuvky.

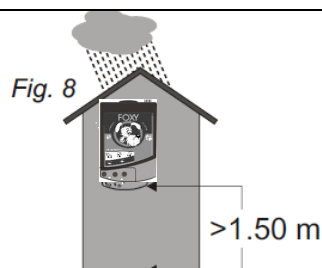

5) Nainstalování zemnicí tyče

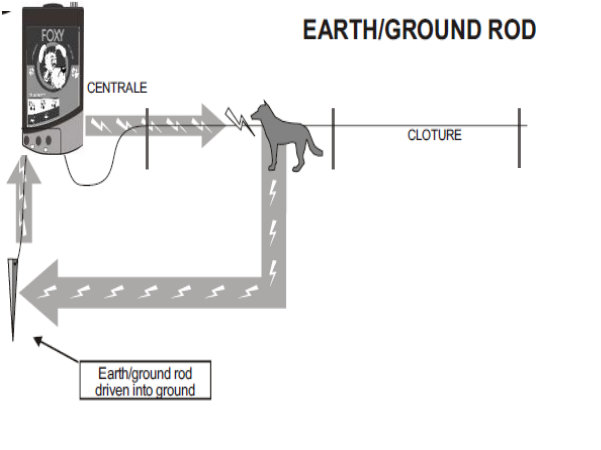
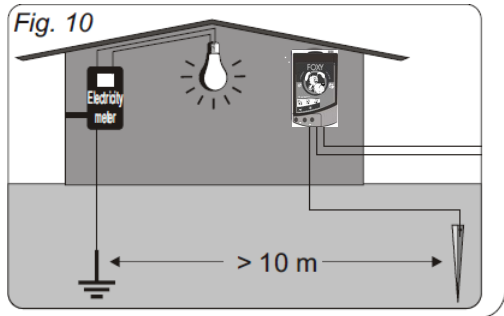
 <p>Zemnicí tyč zatlučená do země</p>	<p>ZEMNÍČÍ TYČ: klíčový prvek instalace, bez kterého by ohrazení nefungovalo, protože slouží jako zpáteční cesta pro odrazující proud. Zaražte zemnicí tyč do země, pak ji připojte k „UZEMNĚNÍ“ dané jednotky. Pokud je drát příliš krátký, prodlužte jej např. drátem FISOL (např. obr. 14).</p>
<p>DŮLEŽITÉ: Nikdy jednotku nepřipojujte k zemnění pro dům. Dodržujte minimální vzdálenost 10 m mezi zemnicí tyčí jednotky a uzemněním domácího rozvodu 230 V (obr. 10).</p>	<p><i>Fig. 10</i></p> 

6) Připojení ohrady

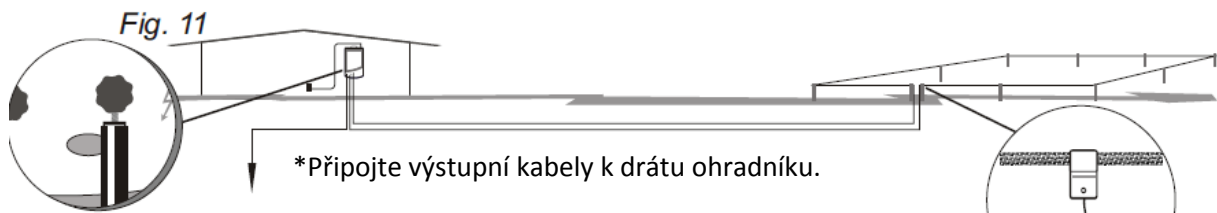

Pro připojení jednotky k drátu ohradníku použijte FISOL -vysokonapěťový izolovaný drát, který je také doporučen, když drát prochází obydlenými oblastmi.

DŮLEŽITÉ: Nepoužívejte tradiční elektrické kabely, protože ty nejsou dostatečně izolované.

Přizpůsobte délku super izolovaného drátu vašim požadavkům a připevněte jej k drátu ohradníku

Fig. 12

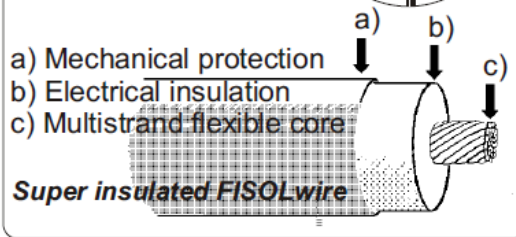

- a) Mechanická ochrana
- b) Elektrická izolace
- c) Pružné jádro vodiče o více drátech

<p>Fig. 13</p> <p>Super insulated FISOL wire</p>	<p>Fig. 14</p> <p>Connecting the FISOL with a crimp.</p>
<p>Vysokonapěťový izolovaný vodič FISOL.</p>	<p>Připojení vodiče FISOL pomocí krimpovacích kleští.</p>

7) Vytvoření průchodu

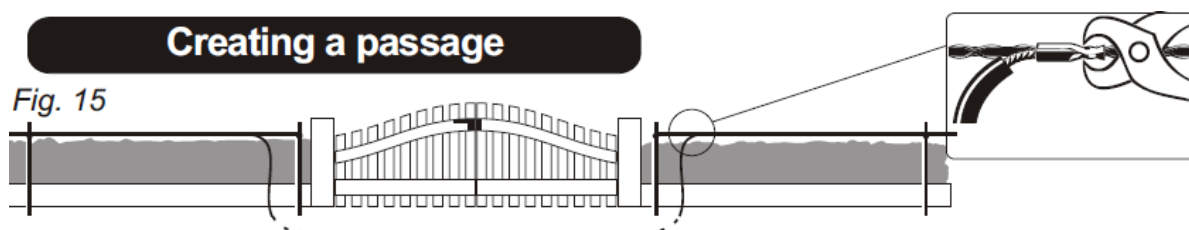

Přerušení ohrady pro průchod pod brankou. Neporušenost obvodu je zajištěna podzemním spojením pomocí specifického super izolovaného drátu FISOL.

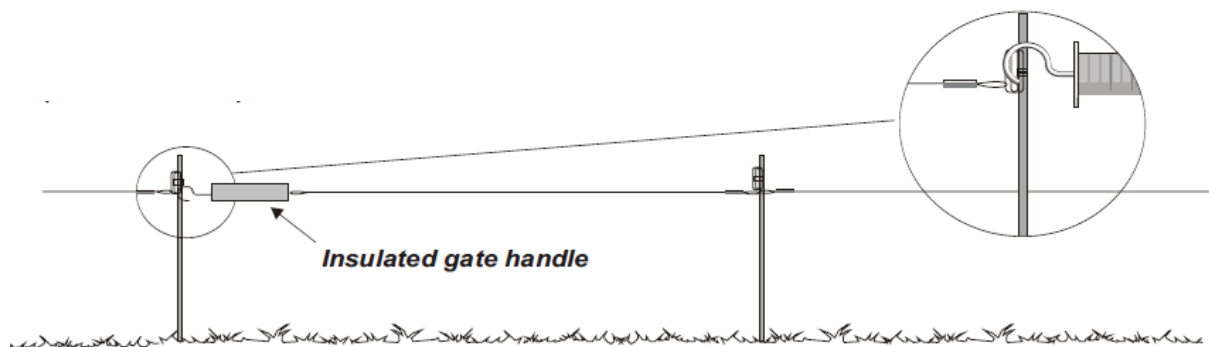

Izolovaná bránová rukojeť	
---------------------------	--

Vytvořte branku za použití izolované bránové rukojeti, kterou si můžete objednat od vašeho distributora.

8) Značky

Fig. 16



Pro udržování dobrých sousedských vztahů označte výskyt ohradníku podél veřejných míst výstražnými značkami.

9) Instalace

(po instalaci sloupků a drátů!)

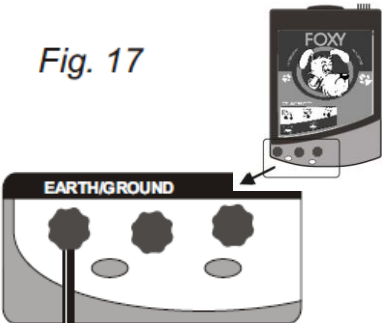
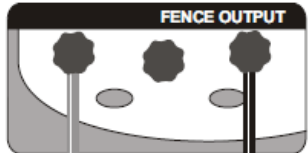
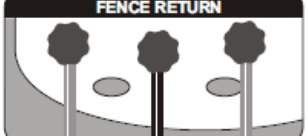
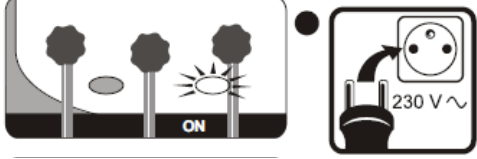
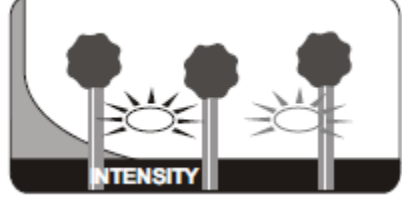
<p>Fig. 17</p> 	<p>Připojte „ZEMNÍČÍ“ svorku k zemi tyči. POZOR, tato tyč musí být vzdálena více než 10 metrů od uzemnění domácího rozvodu 230 V (viz. obr. 10).</p>	
	<p>Připojte koncovku "VÝSTUP OHRADNÍKU" k počátečnímu bodu ohradníku.</p>	<p>Použijte izolovaný kabel FISOL. Pokud je kabel příliš krátký, prodlužte jej pomocí krimpovacích kleští.</p>
	<p>(Volitelné) Připojte zpáteční cestu z ohrady do koncovky „NÁVRAT OHRADNÍKU“.</p>	
	<p>Poté, co byla dokončena všechna připojení, zapojte zásuvku do elektrické sítě: kontrolka „ON“ by měla bliknout přibližně 40-krát za minutu a stejným tempem vydávat zvuky „klepání“.</p>	
	<p>Pokud je instalace ohradníku a zemi tyče správná (a pokud bylo provedeno volitelné připojení k „KONTROLA OHRADY“), kontrolka „INTENZITY“ (červená) by měla blikat stejným tempem, jako kontrolka „ON“.</p>	

POZNÁMKA: Ohrada bude fungovat dokonale i tehdy, když se rozhodnete nepřipojit konec ohradníku ke koncovce „KONTROLA OHRADY“ na jednotce. V tomto případě zde však není viditelná kontrola proudu na konci nainstalovaného ohradníku.

DOPORUČENÍ: pro lepší účinnost a přizpůsobení vašeho mazlíčka, ať už kočky nebo psa, se doporučuje, abyste jej nechali toto ohrazení objevit v době vaší přítomnosti. Jakmile se ohrazení dotkne, bude váš mazlíček zasažen malým, neškodným proudem, srovnatelným se silným výbojem statické elektřiny. Pokud prvotnímu kontaktu s ohrazením předchází pokyn, který zvířeti zakazuje přiblížit se k této ohradě, bude váš mazlíček tento proud považovat za logický trest za to, že neuposlechl.

ÚDRŽBA: Ke ztrátám bude docházet tehdy, pokud se drát nebo páska ohradníku dostane do kontaktu se zemí nebo přerostlou vegetací. Tyto ztráty postupně snižují intenzitu červeného světla (volitelné), dokud nakonec úplně nezhasne. Instalaci pravidelně kontrolujte, a pokud je to nutné, danou situaci opravte. Povrch okolo zemnicí tyče by měl být udržován vlhký.

Napájení ze sítě:	230 Voltů - 50 Hertzů
Spotřeba elektrické energie:	3 Watt
Maximální energie na impulz:	1,1 Joulů
Počet impulzů za minutu:	přibližně 40
Trvání impulzu:	cca 1/1000 s
L x l x h :	24 x 13,5 x 9 cm

ZÁVADY	Možné příčiny	Řešení
Kontrolka "ON" se nezapne.	Nedochází k napájení jednotky, interní chyba.	Zkontrolujte připojení k síti. Nechejte jednotku zkontrolovat autorizovaným opravářem.
Kontrolka „INTENZITY" (volitelná) se nezapne.	Rozhodli jste se nevytvořit uzavřený okruh. Ohrady se dotýká příliš mnoho vegetace, špatně vedený drát, drát rozřezaný nebo na zemi.	Zkontrolujte, že je smyčka uzavřena. Zkontrolujte uzavřenost okruhu start/návrat.
Kontrolka "INTENZITY" se zapne, ale v ohradě není dostatečná elektřina <i>nebo</i> je při doteku se zemnicí tyčí cítit proud.	Zemnicí tyč není dostatečná. Země je příliš suchá.	Nainstalujte druhou paralelní zemnicí tyč anebo zalijte povrch okolo zemnicí tyče.

UPOZORNĚNÍ

Ujistěte se, že zvíře, které se ohradníku dotýká, může vždy couvnout: delší kontakt s ohradníkem zvíře postupně oslabí (reflexní svalovou kontrakcí, opakovanou při každém impulzu). Nestavte například ohradu na bažinaté půdě, kde může zvíře uvíznout a při kontaktu zůstat paralyzováno. Nikdy nezavádějte elektřinu do plotu z ostatního drátu.

Nikdy neinstalujte dráty ohradníku v blízkosti visutého vedení vysokého napětí. Stejně tak nikdy nepoužívejte telefonní sloupy jako podporu pro drát elektrického ohradníku.

Tento přístroj používejte pouze pro jeho stanovené účely.

Nenechte dítě hrát si v blízkosti elektrického ohradníku.

Nenechávejte hořlavé materiály v blízkosti ohradníku nebo připojení ke zdroji: pokud se vegetace otírá o drát, může vzniknout malá jiskra.

Lidé nebo zvířata by nikdy neměli dostat více než jeden impulz za sekundu. Z tohoto důvodu byste neměli nikdy připojovat k ohradníku více než jednu jednotku, nebo například připojovat váš ohradník (napájený naší jednotkou) k ohradníku souseda (napájeného jeho vlastní jednotkou).

Pokud je pozorován neobvyklý chod, jako nadměrné pulzy (více než jeden pulz za sekundu, tj. 60 za minutu), musí být zařízení ihned odpojeno a zaneseno na opravu k vašemu prodejci.

Vyhnete se kontaktu s elektrickým ohradníkem, zejména dbejte na to, abyste se drátů nedotkli hlavou, krkem nebo trupem. Nikdy se nepokoušejte ohradník přelézat, podlézat nebo jím prolézat, pokud je tvořen několika dráty. Používejte k tomu branku nebo speciálně vytvořený průchod.

Nikdy jednotku neotvírejte. Ať je důvod jakýkoliv, oprava zdroje a vyměňování součástí vyžaduje speciální znalosti dané jednotky. Tyto úkony musí být vykonávány za použití vhodných LACME součástek kvalifikovanou, autorizovanou osobou. Pokud váš zdroj špatně funguje, obraťte se prosím na poprodejní servis některého z našich registrovaných distributorů.

VÝZNAM SYMBOLŮ EHS SMĚRNICE 2002/96/ES ZE DNE 27/01/2003 VYTIŠTĚNÝCH NA ZDROJI:



Před použitím si důkladně přečtěte všechny pokyny.



Tento výrobek musí být recyklován odděleně od ostatního odpadu. Jste tudíž zodpovědní za recyklaci tohoto elektronického zařízení tím, že jej dáte do sběrného místa určeného pro recyklaci elektrického a elektronického zařízení. Při likvidaci vašeho zařízení umožňuje oddělený sběr a recyklace ochranu přírodních zdrojů a umožňuje, aby byl odpad recyklován tak, aby bylo chráněno zdraví lidí a životní prostředí. Pro více informací ohledně míst pro recyklaci vašeho zařízení se prosím obraťte na oddělení pro životní prostředí vašeho městského úřadu nebo na obchodníka, od kterého jste výrobek poprvé zakoupili.

Pro bezpečnost vás i vašeho zvířete splňuje tento zdroj mezinárodní bezpečnostní normy a tento model byl schválen francouzským ministerstvem zemědělství.

BEZPEČNOSTNÍ POKYNY, KTERÉ JE TŘEBA DODRŽOVAT PŘI INSTALACI A ZAPOJOVÁNÍ ELEKTRICKÉHO OHRADNÍKU PRO ZVÍŘATA:

Zařízení je odolné proti stříkající vodě, ale i tak musí být nainstalováno na chráněném místě. Nikdy jej neinstalujte přímo na zemi.

Protože je napájecí kabel vyroben z PVC, nemanipulujte s ním při teplotách nižších než + 5°C.

Elektrické zvířecí ohradníky a jejich doplňková zařízení musí být instalována, provozována a udržována takovým způsobem, který minimalizuje nebezpečí pro osoby, zvířata nebo jejich okolí.

Tento elektrický ohradník nepoužívejte pro jiné účely, než pro které byl navržen.

Nikdy nenechávejte v blízkosti elektrického ohradníku hrát děti.

Dbejte na to, aby se v blízkosti ohrady nebo jejího připojení k elektrickému ohradníku nevyskytovaly hořlavé materiály. Vyhněte se kontaktu s elektrickým ohradníkem, zejména dbejte na to, abyste se drátů nedotkli hlavou, krkem nebo trupem. Nikdy se nepokoušejte ohradník přelézat, podlézat nebo jím prolézat, pokud je tvořen několika dráty. Používejte k tomu branku nebo speciálně vytvořený průchod.

Je třeba vyhýbat se takovým konstrukcím **elektrických ohradníků pro zvířata**, kde by mohlo dojít k zamotání zvířat nebo lidí.

Zajistěte, aby zvíře, které se ohradníku dotýká, mohlo za všech okolností couvnout: delší kontakt s ohradníkem způsobí vážné popáleniny (např. nevedte ohradník přes bažinatou půdu, kde by zvířata mohla uvíznout a zůstat znehybněna).

Lidé ani zvířata nesmí dostat více než jeden elektrický impulz za sekundu. Z tohoto důvodu nesmíte nikdy připojovat k ohradě víc než jeden zdroj, i když se ohrada skládá z několika řad drátů. Stejně tak pokud je zjištěn neobvyklý chod, jako například nadměrné impulzy, musí být jednotka ihned odpojena a zaslána k vašemu obchodníkovi na opravu.

Elektrický ohradník pro zvířata nesmí být napájen ze dvou samostatných **zdrojů** nebo z nezávislých **obvodů ohradníku** stejného **zdroje**.

Vzdálenost mezi dvěma různými ohradníky napájenými dvěma samostatnými zdroji nesmí být nikdy menší než 2 m, aby žádná osoba nebo zvíře nemohli náhodně dostat více než jeden impulz za sekundu tím, že by se jich současně dotkli.

Pokud má být tato mezera uzavřena, mělo by to být uskutečněno pomocí elektricky nevodivých materiálů nebo izolovanou kovovou bariérou.

Ostnatý nebo žiletkový drát by neměl být **zdrojem** napájen.

Veškeré části elektrického ohradníku nainstalované podél silnice nebo veřejné cesty musí být označeny v pravidelných intervalech výstražnými značkami, které musí být bezpečně uchyceny ke sloupkům ohrady nebo zavěšeny na dráty ohradníku.

Velikost výstražných značek musí být alespoň 100 mm x 200 mm.

Pozadí obou stran výstražné značky musí být žluté. Nápis na výstražné značce musí být proveden v černé barvě a musí obsahovat:

- symbol vyobrazený na obrázku 1
- nebo následující zásadní sdělení POZOR – ELEKTRICKÝ OHRADNÍK

Nápis musí být nesmazatelný, musí být proveden na obou stranách výstražného panelu a výška písma musí být minimálně 25 mm.

Dodržujte doporučení výrobce zdroje ohledně uzemnění.

Připojovací vodiče, které jsou vedeny v budovách, musí být účinně izolovány od konstrukčních částí k uzemnění budovy. Toho lze dosáhnout použitím vysokonapěťového izolovaného kabelu.

Připojovací kabely umístěné pod zemí musí být umístěny v potrubí izolovaného materiálu, nebo musí být použit vysokonapěťový kabel izolovaný jiným způsobem. Je třeba dbát na to, aby nedošlo k poškození připojovacích kabelů kopyty zvířat nebo koly traktoru, která se boří do země.

Připojovací kabely nesmí být umístěny ve stejném potrubí jako napájecí kabely nebo datové kabely.

Neinstalujte drát ohradníku nad venkovním vedením vysokého napětí nebo v jeho blízkosti. Stejně tak pro upevnění drátu elektrického ohradníku nepoužívejte telefonní sloupy.

Připojovací vodiče a dráty elektrického ohradníku pro zvířata se nesmí křížit nad venkovním vedením nebo komunikačními linkami.

Kde je to možné, dbejte na to, aby nedošlo ke křížení drátu s venkovním elektrickým vedením. Pokud je takovéto křížení nevyhnutelné, musí být, pokud je to možné, provedeno pod elektrickým vedením a v pravém úhlu k němu.

Napětí elektrického vedení (V)	Vzdálenost izolace (m)
= 1000	3
>1 000 = 33 000 >33 000	4
000	8

Jsou-li připojovací kabely a dráty elektrického ohradníku pro zvířata nainstalovány v blízkosti venkovního elektrického vedení, nesmí být jejich výška nad zemí vyšší než 3 m.

Tato výška platí pro každou stranu pravoúhlého promítání nejvzdálenějších elektrických drátů na povrchu země pro vzdálenost:

-2 m pro elektrické vedení fungující při nominálním napětí nižším než 1000 V,

-15 m pro elektrické vedení fungující při nominálním napětí vyšším než 1000 V.

Mezi zemnicí elektrodou zdroje a jakýmkoliv zemnicím systémem zabezpečení napájecí sítě anebo uzemněním telekomunikační sítě musí být zachována minimální vzdálenost 10 m.

Elektrické ohradníky určené pro plašení ptáků, k zabezpečení domácích zvířat nebo k ohrazení zvířat, jako jsou například krávy, musí být napájeny elektrickými zdroji s nízkými výstupními hodnotami, aby podávaly uspokojivý a bezpečný výkon.

U elektrických ohradníků určených k tomu, aby se ptáci neusazovali na budovách, nesmí být žádný drát ohradníku připojený k zemnicí elektrodě zdroje. Na všech místech, kde hrozí přístup osob k drátům, je třeba nainstalovat výstražnou značku.

Neelektrifikovaný ohradník, který obsahuje ostnaté dráty nebo dráty podobného typu, může být použitý jako nosný systém pro jeden nebo několik elektrifikovaných drátů, které se nachází v určité vzdálenosti od elektrického ohradníku pro zvířata. Nosné systémy pro elektrické dráty musí být vybudovány tak, aby byly v minimální vzdálenosti 150 mm od svislé roviny neelektrifikovaných drátů. Ostnatý drát a jiný podobný typ drátu musí být v pravidelných intervalech uzemněný.

Kde elektrický ohradník pro zvířata křížuje veřejnou cestu, musí být do tohoto elektrického ohradníku pro zvířata začleněna neelektrifikovaná branka, nebo by měl být zajištěn přechod v podobě žebříku. U každého takového přechodu by elektrické kabely měly nést výstražné značky.

Zajistěte, aby veškeré doplňkové zařízení napájené ze sítě a připojené k okruhu elektrického ohradníku pro zvířata poskytovalo ekvivalentní stupeň izolace mezi obvodem ohradníku a napájením ze sítě podobně jako je tomu u napájecího zdroje ohradníku.